

Front View

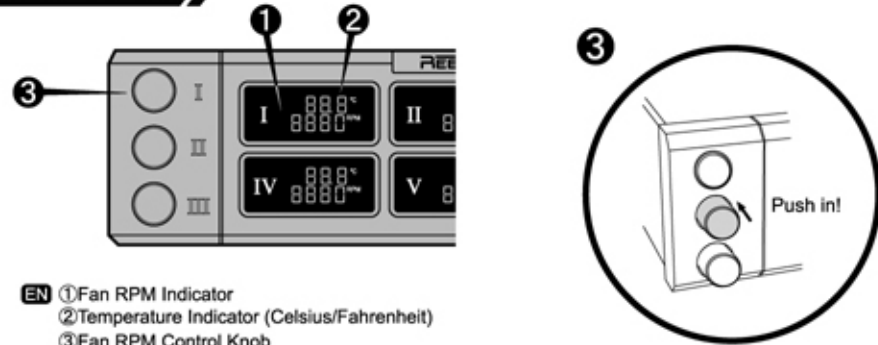

- EN** ① Fan RPM Indicator
② Temperature Indicator (Celsius/Fahrenheit)
③ Fan RPM Control Knob
- FR** ① Indicateur Vitesse de rotation du Ventilateur
② Indicateur Température (Celsius / Fahrenheit)
③ Molette de commande de la vitesse de rotation du ventilateur
- DE** ① Lüfterdrehzahlanzeige
② Temperaturanzeige (Celsius / Fahrenheit)
③ Lüfterdrehzahlregler
- ES** ① Commutateur Canal Ventilateur
② Indicador de Temperatura (Celsius/Fahrenheit)
③ Perilla de control de RPM del ventilador

- RU** ① Индикатор скорости вращения
② Индикатор температуры (Цельсий/Фаренгейт)
③ Ручка управления скорости вращения
- JP** ① ファン回転数表示
② 温度表示(摂氏/華氏)
③ ファン回転数コントロールツマミ

Parts List

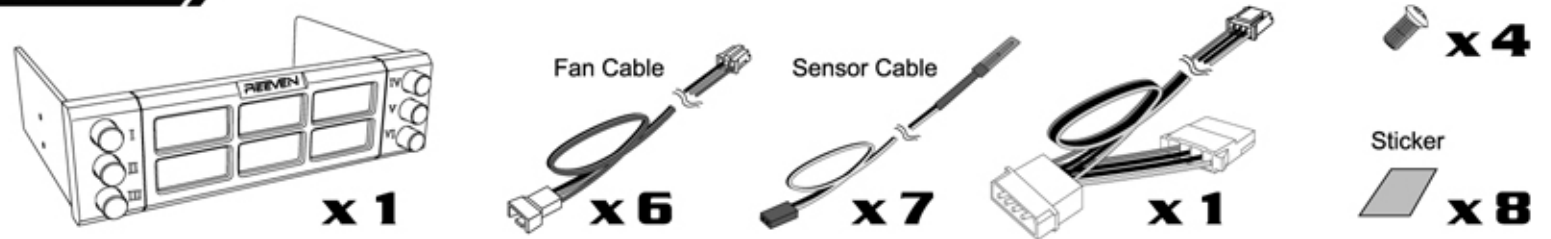

4 Connector for Fan Cable

Connecteur du câble de ventilateur
Lüfterkabelanschluss
Conector para el cable del ventilador
Разъем для вентиляторного кабеля
ファンケーブル取り付けコネクタ

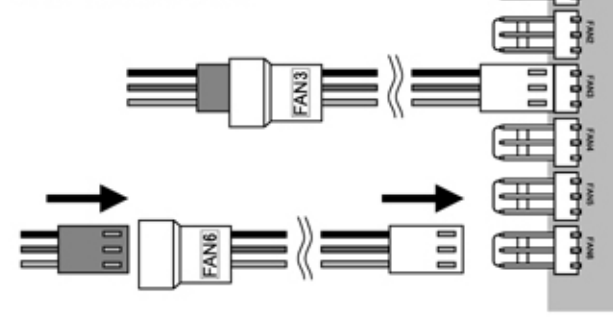

5 Power Connector

Connecteur d'alimentation
Stromkabelanschluss
Conector de alimentación
Разъем питания
パワーコネクタ

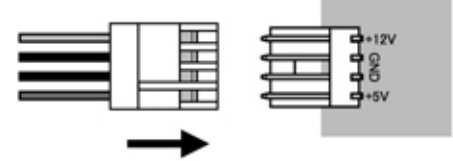

6 Connector for Sensor Cable

Connector for Sensor Cable
Connecteur du câble de la sonde
Sensorkabelanschluss
Conector para el cable del sensor
Разъем для сенсорного кабеля
センサーケーブル取り付けコネクタ

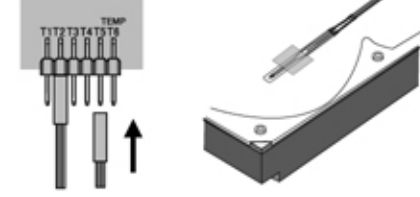

PCB Layout

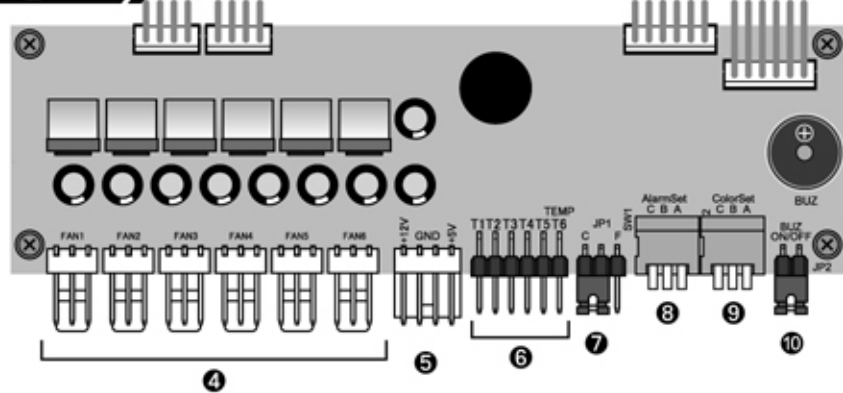

- EN** ④ Connector for Fan Cable ⑤ Power Connector
⑥ Connector for Sensor Cable ⑦ Jumper Switch for Celsius/Fahrenheit Display
⑧ DIP Switch for Warning Alarm ⑨ DIP Switch for LCD Color
⑩ Jumper ON/OFF Switch for Speaker

- FR** ④ Connecteur du câble du ventilateur ⑤ Connecteur d'alimentation
⑥ Connecteur du câble de la sonde du capteur ⑦ Cavalier d'affichage Celsius/Fahrenheit
⑧ Dipswitch pour avertissement alarme ⑨ Dipswitch pour changement de couleur ACL
⑩ Cavalier ON/OFF d'arrêt de haut-parleur

- DE** ④ Buchse für Lüfterkabel ⑤ Stromanschluss
⑥ Buchse für Sensorkabel ⑦ Jumper für (das) Celsius/Fahrenheit Anzeige
⑧ DIP Schalter für (die) Alarmwarnung ⑨ DIP Schalter für (die) LCD-Farbe
⑩ Jumper für (den) Ein/Aus-Schalter des Lautsprechers

- ES** ④ Conector para el cable del ventilador ⑤ Conector de alimentación
⑥ Conector para el cable del sensor ⑦ Interruptor jumper para la pantalla de grados Celsius/Fahrenheit
⑧ Interruptor DIP para alarma de temperatura ⑨ Interruptor DIP para LCD coloran
⑩ Interruptor de ACTIVACIÓN/DESACTIVACIÓN tipo jumper para el altavoz

- RU** ④ Разъем для вентиляторного кабеля ⑤ Разъем питания
⑥ Разъем для сенсорного кабеля ⑦ Перемычка шкалы измерения(Цельсий/Фаренгейт)
⑧ DIP-переключатель для сигнала сбоя ⑨ DIP-переключатель для цвета ЖК-дисплея
⑩ Перемычка ВКЛ/ВЫКЛ для динамика

- JP** ④ ファンケーブル取り付けコネクタ ⑤ パワーコネクタ
⑥ センサーケーブル取り付けコネクタ ⑦ 摂氏/華氏 切替ジャンパースイッチ
⑧ 警告温度設定DIPスイッチ ⑨ LCD表示色設定DIPスイッチ
⑩ ビープスピーカー ON/OFFジャンパースイッチ

8 DIP Switch for Warning Alarm

Dipswitch pour avertissement alarme / DIP Schalter für (die) Alarmwarnung
Interruptor DIP para alarma de temperatura / DIP-переключатель для сигнала сбоя
警告温度設定DIPスイッチ

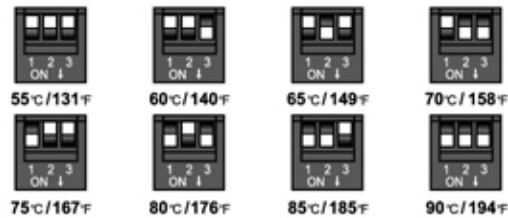

9 DIP Switch for LCD Color

Dipswitch pour changement de couleur ACL / DIP Schalter für (die) LCD-Farbe
Interruptor DIP para LCD coloran / DIP-переключатель для цвета ЖК-дисплея
LCD表示色設定DIPスイッチ

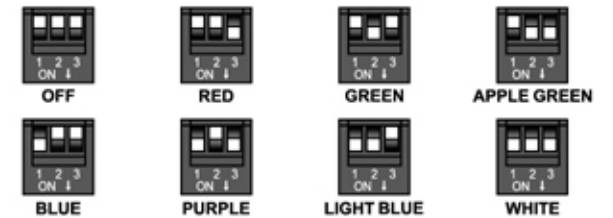

7 Jumper Switch for Celsius/Fahrenheit Display

Cavalier d'affichage Celsius/Fahrenheit / Jumper für (das) Celsius/Fahrenheit Anzeige
Interruptor jumper para la pantalla de grados Celsius/Fahrenheit
Перемычка шкалы измерения(Цельсий/Фаренгейт)
摂氏/華氏 切替ジャンパースイッチ

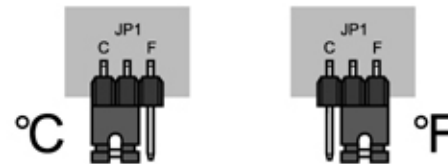

10 Jumper ON/OFF Switch for Speaker

Cavalier ON/OFF d'arrêt de haut-parleur
Jumper für (den) Ein/Aus-Schalter des Lautsprechers
Interruptor de ACTIVACIÓN/DESACTIVACIÓN tipo jumper para el altavoz
Перемычка ВКЛ/ВЫКЛ для динамика
ビープスピーカー ON/OFFジャンパースイッチ

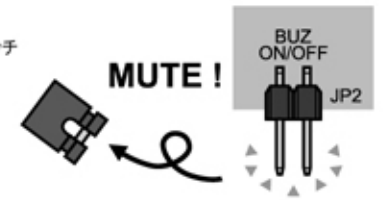

How to stop the fan

- EN** Turn the knob to counter-clockwise all the way to stop the fan. The LCD display indicates "OFF".
- FR** Tourner la molette jusqu'au bout dans le sens antihoraire pour arrêter le ventilateur. L'écran LCD affiche "OFF".
- DE** Drehen Sie den Regler bis zum Anschlag nach links (gegen den Uhrzeigersinn), um den Lüfter auszuschalten. Auf dem LCD-Display wird "OFF" angezeigt.
- ES** Gire la perilla en sentido contrario al de las manecillas del reloj completamente para detener el ventilador. La pantalla LCD indica "DESACTIVADO".
- RU** Чтобы обесточить вентилятор, поверните ручку управления до упора против часовой стрелки(влево). На ВФ-дисплее высветится „OFF“.
- JP** 左に回し切るとファンの電源がOFFになり、LCD画面が「OFF」表示に変わります。

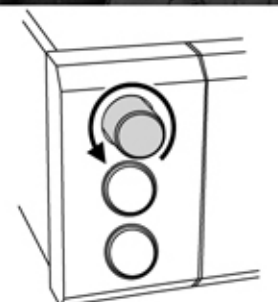

Front View

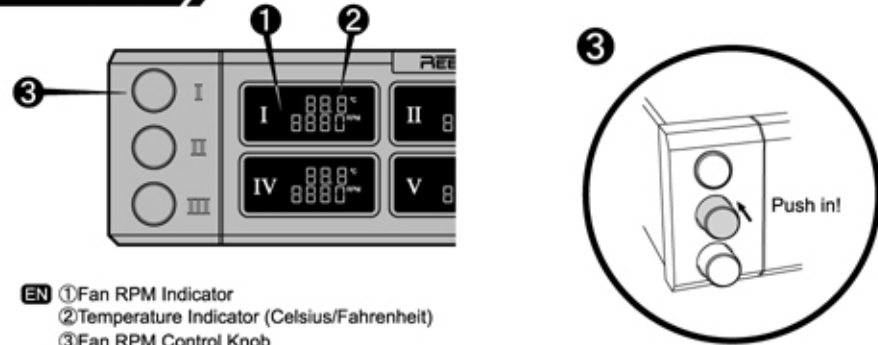

- EN** ① Fan RPM Indicator
② Temperature Indicator (Celsius/Fahrenheit)
③ Fan RPM Control Knob
- FR** ① Indicateur Vitesse de rotation du Ventilateur
② Indicateur Température (Celsius / Fahrenheit)
③ Molette de commande de la vitesse de rotation du ventilateur
- DE** ① Lüfterdrehzahlanzeige
② Temperaturanzeige (Celsius / Fahrenheit)
③ Lüfterdrehzahlregler
- ES** ① Commutateur Canal Ventilateur
② Indicador de Temperatura (Celsius/Fahrenheit)
③ Perilla de control de RPM del ventilador
- RU** ① Индикатор скорости вращения
② Индикатор температуры (Цельсий/Фаренгейт)
③ Ручка управления скорости вращения
- JP** ① ファン回転数表示
② 温度表示 (摂氏/華氏)
③ ファン回転数コントロールツマミ

Parts List

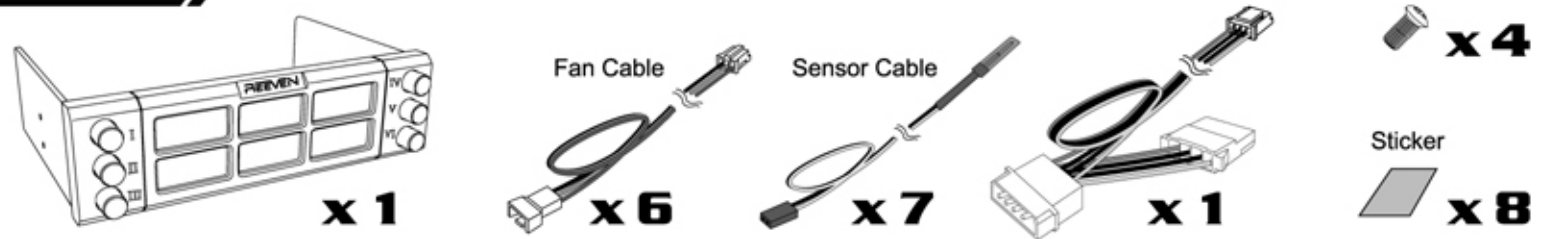

PCB Layout

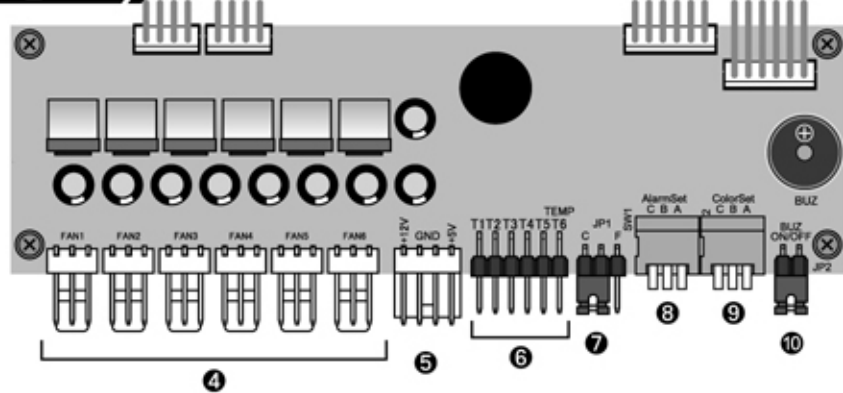

- EN** ④ Connector for Fan Cable
⑤ Power Connector
⑥ Connector for Sensor Cable
⑦ Jumper Switch for Celsius/Fahrenheit Display
⑧ DIP Switch for Warning Alarm
⑨ DIP Switch for LCD Color
⑩ Jumper ON/OFF Switch for Speaker
- FR** ④ Connecteur du câble du ventilateur
⑤ Connecteur d'alimentation
⑥ Connecteur du câble de la sonde du capteur
⑦ Cavalier d'affichage Celsius/Fahrenheit
⑧ Dipswitch pour avertissement alarme
⑨ Dipswitch pour changement de couleur ACL
⑩ Cavalier ON/OFF d'arrêt de haut-parleur
- DE** ④ Buchse für Lüfterkabel
⑤ Stromanschluss
⑥ Buchse für Sensorkabel
⑦ Jumper für (das) Celsius/Fahrenheit Anzeige
⑧ DIP Schalter für (die) Alarmwarnung
⑨ DIP Schalter für (die) LCD-Farbe
⑩ Jumper für (den) Ein/Aus-Schalter des Lautsprechers
- ES** ④ Conector para el cable del ventilador
⑤ Conector de alimentación
⑥ Conector para el cable del sensor
⑦ Interruptor jumper para la pantalla de grados Celsius/Fahrenheit
⑧ Interruptor DIP para alarma de temperatura
⑨ Interruptor DIP para LCD coloran
⑩ Interruptor de ACTIVACIÓN/DESACTIVACIÓN tipo jumper para el altavoz
- RU** ④ Разъем для вентиляторного кабеля
⑤ Разъем питания
⑥ Разъем для сенсорного кабеля
⑦ Перемычка шкалы измерения (Цельсий/Фаренгейт)
⑧ DIP-переключатель для сигнала сбоя
⑨ DIP-переключатель для цвета ЖК-дисплея
⑩ Перемычка ВКЛ/ВЫКЛ для динамика
- JP** ④ ファンケーブル取り付けコネクタ
⑤ パワーコネクタ
⑥ センサーケーブル取り付けコネクタ
⑦ 摂氏/華氏 切替ジャンパースイッチ
⑧ 警告温度設定DIPスイッチ
⑨ LCD表示色設定DIPスイッチ
⑩ ビープスピーカー ON/OFFジャンパースイッチ

4 Connector for Fan Cable

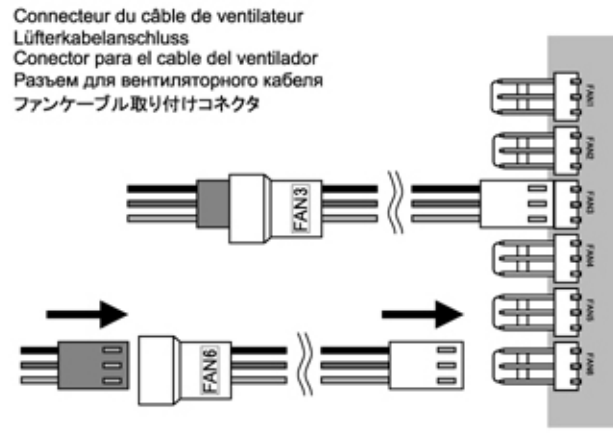

5 Power Connector

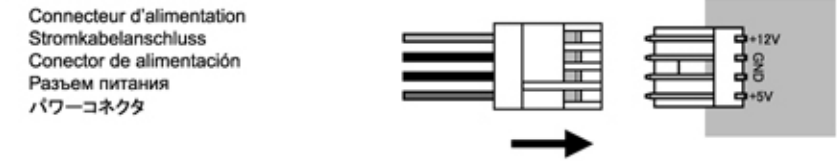

6 Connector for Sensor Cable

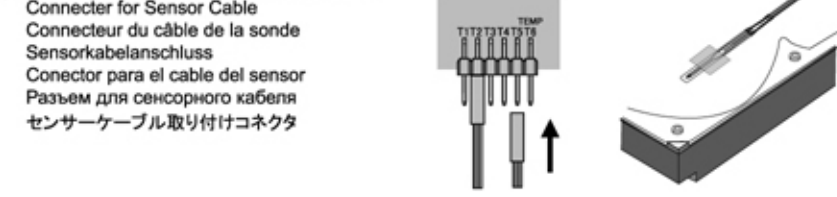

8 DIP Switch for Warning Alarm

Dipswitch pour avertissement alarme / DIP Schalter für (die) Alarmwarnung
Interruptor DIP para alarma de temperatura / DIP-переключатель для сигнала сбоя
警告温度設定DIPスイッチ

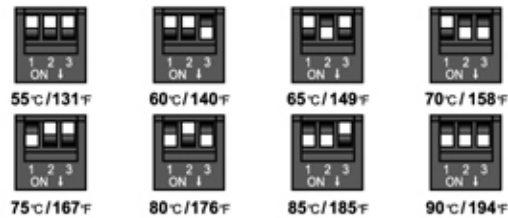

9 DIP Switch for LCD Color

Dipswitch pour changement de couleur ACL / DIP Schalter für (die) LCD-Farbe
Interruptor DIP para LCD coloran / DIP-переключатель для цвета ЖК-дисплея
LCD表示色設定DIPスイッチ

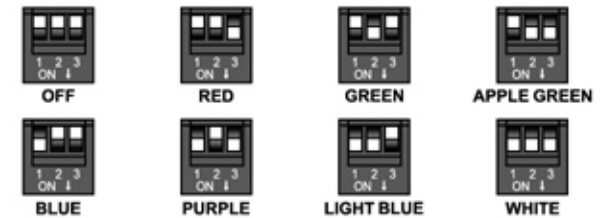

7 Jumper Switch for Celsius/Fahrenheit Display

Cavalier d'affichage Celsius/Fahrenheit / Jumper für (das) Celsius/Fahrenheit Anzeige
Interruptor jumper para la pantalla de grados Celsius/Fahrenheit
Перемычка шкалы измерения (Цельсий/Фаренгейт)
摂氏/華氏 切替ジャンパースイッチ

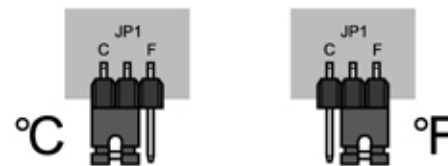

10 Jumper ON/OFF Switch for Speaker

Cavalier ON/OFF d'arrêt de haut-parleur
Jumper für (den) Ein/Aus-Schalter des Lautsprechers
Interruptor de ACTIVACIÓN/DESACTIVACIÓN tipo jumper para el altavoz
Перемычка ВКЛ/ВЫКЛ для динамика
ビープスピーカー ON/OFFジャンパースイッチ

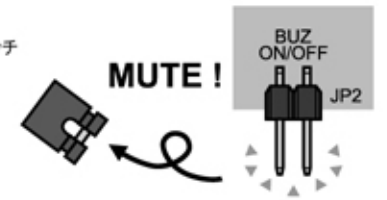

How to stop the fan

- EN** Turn the knob to counter-clockwise all the way to stop the fan. The LCD display indicates "OFF".
- FR** Tourner la molette jusqu'au bout dans le sens antihoraire pour arrêter le ventilateur. L'écran LCD affiche "OFF".
- DE** Drehen Sie den Regler bis zum Anschlag nach links (gegen den Uhrzeigersinn), um den Lüfter auszuschalten. Auf dem LCD-Display wird "OFF" angezeigt.
- ES** Gire la perilla en sentido contrario al de las manecillas del reloj completamente para detener el ventilador. La pantalla LCD indica "DESACTIVADO".
- RU** Чтобы обесточить вентилятор, поверните ручку управления до упора против часовой стрелки (влево). На ВФ-дисплее высветится „OFF“.
- JP** 左に回し切るとファンの電源がOFFになり、LCD画面が「OFF」表示に変わります。

